

## Ficha técnica

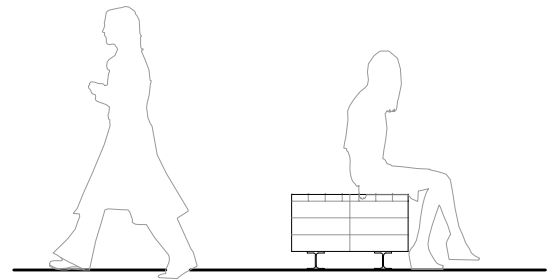

### Medidas en centímetros (cm)

La pureza de las líneas y la rotundidad entre planos del Banco FRACTAL son reforzados por unos acabados perfectos enfatizados por las juntas.

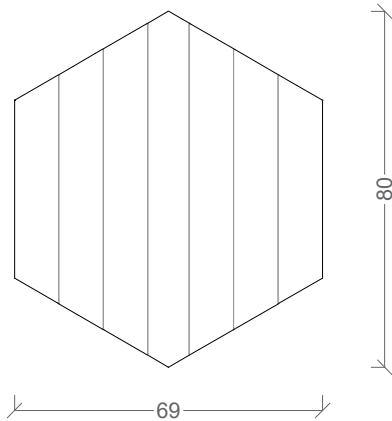
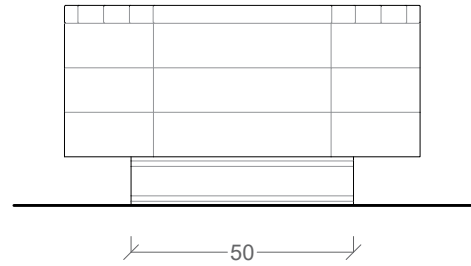
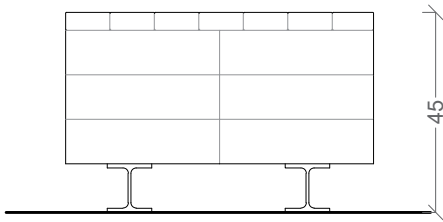

De diseño minimalista, su asiento permite la disposición por todos los lados de la pieza y facilita la interacción de personas. Esto es causado gracias a la supresión de respaldo y la capacidad encaje de la pieza con sus homólogas.

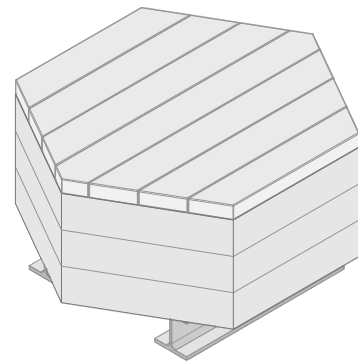
La colocación de varias piezas seguidas mediante la unión de sus vértices o mediante caras paralelas permite la separación de espacios manteniendo una estética atractiva o la creación de espacios de mayor altura que pueden ser usados también como plataforma.





### Materiales y acabados disponibles

#### A. Madera

-  Pino rojo tratado y con protección al autoclave, certificada FSC
-  Tropical tratada y con protección, certificada FSC

#### B. Metal

-  Estructura de acero con protección antioxidante
-  Perfil HEB con protección antioxidante acabado negro

#### C. Plástico

-  Polietileno de alta densidad (PEHD) con cáscara de arroz reciclada

### Fijación

Fijación mediante barrilla rocada de acero inoxidable AISI 316 o mediante tornillo de expansión siempre y cuando el pavimento sea compacto.

Disponible en diferentes alturas: 23, 34, 45 y 56 cm